



CONTRAMIN

INGENIERIA

PROYECTOS:

CIVILES

ESTRUCTURALES

MECANICOS

ELECTRICOS

ARQUITECTONICOS

Av. Morones Prieto 1500 Nuevas Colonias, Monterrey N.L C.P 64710

Tel. 52 (81) 15348177

info@contramin.com

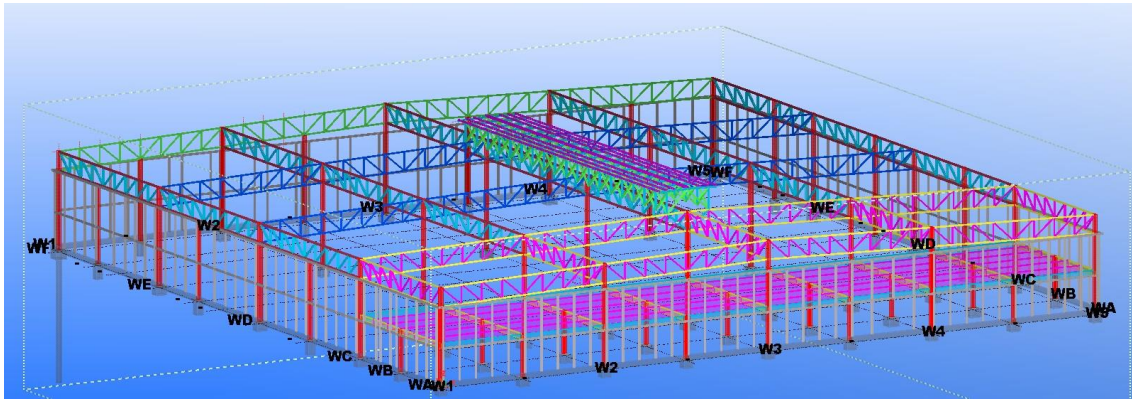

Objetivo

Ofrecerles a nuestros clientes un proyecto óptimo, eficiente y rentable, con la más alta calidad.

Servicios

Estamos enfocados al diseño civil estructural, mecánico, eléctrico así como también proyectos arquitectónicos y de construcción en general para brindar un servicio completo y que satisfaga las necesidades de nuestros clientes, encontrando soluciones eficientes.



Av. Morones Prieto 1500 Nuevas Colonias, Monterrey N.L C.P 64710

Tel. 52 (81) 15348177

info@contramin.com

Ingeniería

Desarrollo de proyectos de ingeniería básica, de detalle, con memorias de cálculo, planos arquitectónicos y estructurales, modelos en 3D, y catálogos de conceptos.

- Diseño de estructuras para uso industrial o comercial
 - Naves industriales
 - Edificios metálicos o de concreto
 - Estructuras complementarias tales como mezzanines, grúas, plataformas, bases para equipos, etc.
 - Edificios metálicos de claros grandes
 - Cimentaciones

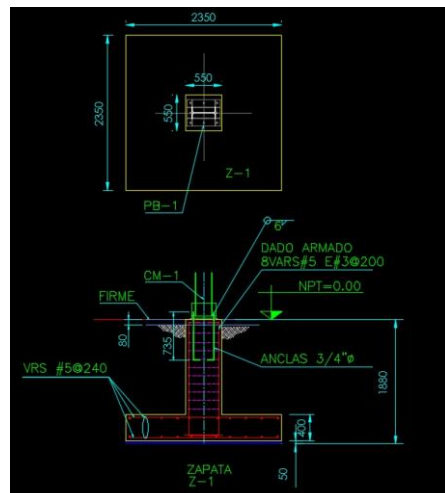
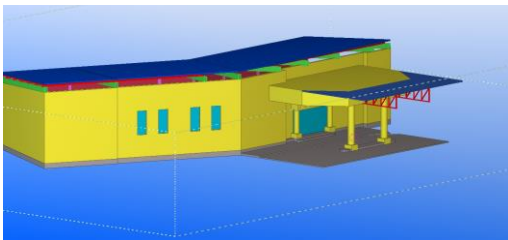
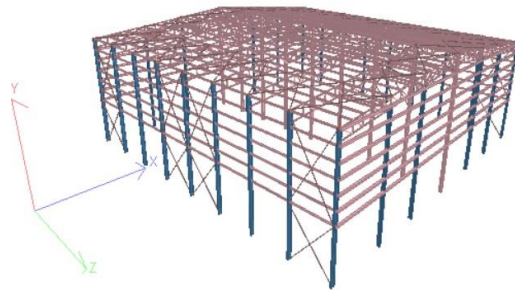

Av. Morones Prieto 1500 Nuevas Colonias, Monterrey N.L C.P 64710

Tel. 52 (81) 15348177

info@contramin.com

- Diseño de Racks
 - De Tuberías
 - Soportes de Electromecánica.

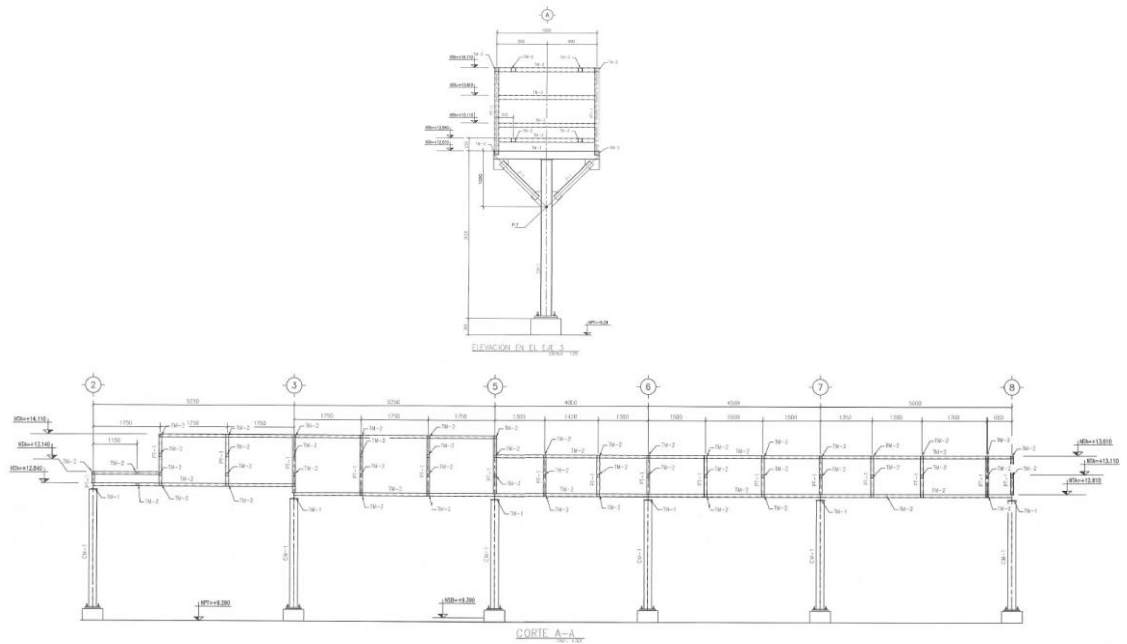

- Diseño de Tanques de Concreto para plantas de tratamientos de Agua Residuales
 - Clarificadores
 - Reactores Biológicos
 - Tanques de Almacenamiento
 - Digestores

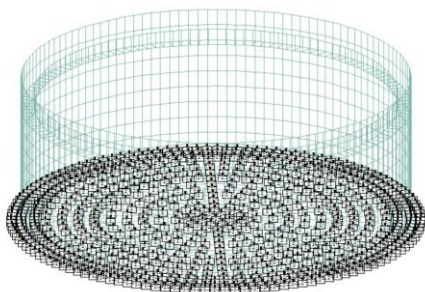
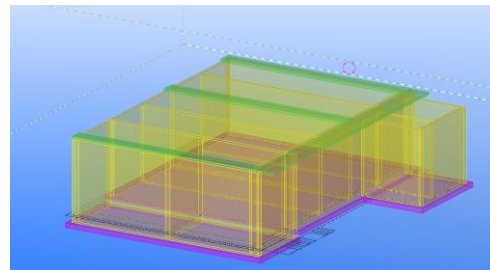

Av. Morones Prieto 1500 Nuevas Colonias, Monterrey N.L C.P 64710

Tel. 52 (81) 15348177

info@contramin.com

- Diseño estructural de casas residenciales, edificios comerciales u oficinas
 - Diseño de todos los elementos estructurales desde cimentación, muros de contención, vigas, columnas, losas, etc.
 - Estructuras de concreto reforzado con sistema de losas con vigueta y bovedilla, losas aligeradas con barroblock, losas aligeradas con casetones, etc.

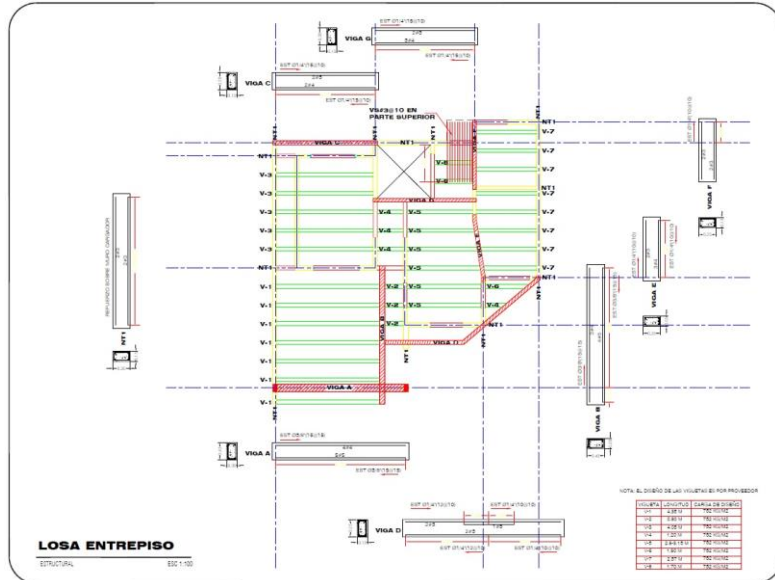

Construcción:

- Licitaciones de proyectos de construcción para carreteras y puentes.
 - SCT, CAPUFE, Municipio, Gobierno del Estado, FFCC MEX
- Licitaciones de proyectos de construcción para casas habitación.
- Cimentaciones para equipos industriales
 - Básculas de camiones y ferrocarriles
 - Slitters
 - Tanques
 - Equipos estáticos
 - Otros

Software:

- Autocad
- Staad.Pro
- Tekla Structures
- Neodata
- Opus

Esperamos que la información aquí citada le sea de utilidad y en espera de establecer contacto directo para darnos la oportunidad de cotizar y brindar nuestros servicios de ingeniería y construcción, quedamos a sus órdenes.

Av. Morones Prieto 1500 Nuevas Colonias, Monterrey N.L C.P 64710

Tel. 52 (81) 15348177

info@contramin.com